

КАК ПРАВИЛЬНО ЧИСТИТЬ АППАРАТ

Чтобы избежать несчастного случая, прежде чем начать исполнять нижеследующую инструкцию, выключите аппарат из сети!

- Аппарат был продезинфицирован перед отправкой с фабрики. При первом включении рекомендуется его промыть специальным средством для чистки кулеров или очищающим раствором на основе лимонной кислоты. Аналогичным способом можно проводить периодическую санобработку аппарата.
- Внимание! Никогда не используйте для чистки аппарата абразивные средства, а также чистящие вещества, содержащие растворители.**
1. Отключите тумблеры нагрева и охлаждения, затем аппарат от сети.
 2. Возьмите пустую бутылку и залейте в нее раствор для санобработки (100гр лимонной кислоты на 6 литров воды). Затем установите бутылку в аппарат.
 3. Подключите аппарат к сети. После чего сразу заработает насос. Необходимо подождать около 20 минут, пока все баки заполнятся водой.
 4. После того как вода из бутылки перестанет заполнять баки, убедитесь, что при нажатии клавиши горячей воды, вода из крана льется непрерывной струей. Только после этого включите систему нагрева, нажав соответствующую кнопку на мониторе. Оставьте аппарат на 2-3 часа.
 5. Отключите нагрева воды, отключите аппарат от сети (извлек вилку из розетки).
 6. Откройте дверцу аппарата и вытащите бутылку. Отсоедините ее.
 7. Убедитесь, что горячая вода в аппарате остыла. Возьмите емкость для воды и слейте полностью раствор из внутренних баков (нажатием клавиш и открутив колпачок на штуцере слива на задней части аппарата). Закрутите колпачок слива назад.
 8. Установите новую бутылку с водой. Подключите аппарат к сети, подождите 15-20 минут.
 9. Для полной очистки внутренней системы от остатков раствора, слейте несколько литров воды путем нажатия клавиш горячей, холодной воды и воды комнатной температуры.
 10. Включите тумблеры нагрева и охлаждения воды.

ТЕХНИЧЕСКИЕ ХАРАКТЕРИСТИКИ

Источник питания	220-240В, 50Гц
Общая мощность	540Вт
Мощность нагревателя	420Вт
Мощность охлаждения	120Вт
Теплопроизводительность	≥85 °С, 4 л/ч
Охлаждение	≤10 °С, 2 л/ч
Окружающая температура	10-38 °С
Хладагент	R134a

КРЕПЛЕНИЕ АППАРАТА

Обратите внимание: зафиксировать необходимо только тогда, когда наклон поверхности размещения Аппарата превышает 5 градусов. Пользователь должен установить Аппарат в соответствии с требованиями. Инструкция для установки:

1. Используйте винт для крепления подставки на левом или правом нижнем углу водного диспенсера.
2. Сделайте отверстие в полу, где будет установлен Аппарат.
3. Плотно зафиксируйте подставку на полу винтом.
4. Затяните винт.

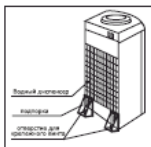
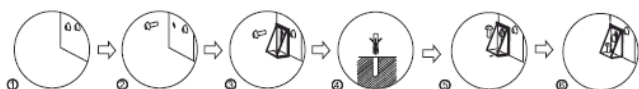

АППАРАТЫ ДЛЯ НАГРЕВА И ОХЛАЖДЕНИЯ ПИТЬЕВОЙ ВОДЫ

с компрессорным охлаждением

ИНСТРУКЦИЯ ПО ИСПОЛЬЗОВАНИЮ



МОДЕЛЬ:
LC-AEL-809a

Модель _____

Гарантия _____

Дата покупки _____

№ аппарата _____

МП _____

Гарантийные обязательства недействительны в случае, когда повреждения вызваны неправильной эксплуатацией прибора, его транспортировкой несоблюдением санитарных норм, проникновения насекомых, мышей внутрь изделия.

При нарушении правил эксплуатации ремонт производится за счет клиента.

УСТРОЙСТВО И ОПИСАНИЕ

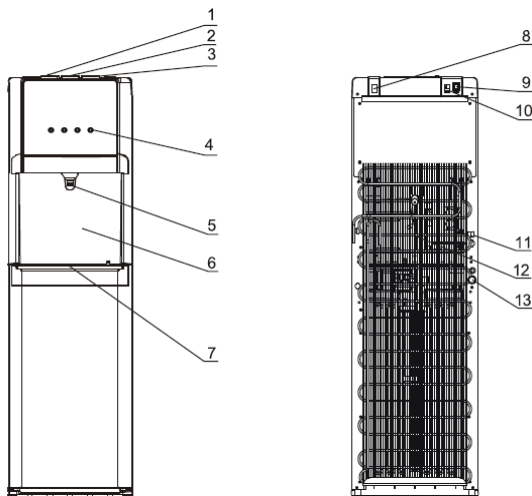

1. Клавиша подачи горячей воды
2. Клавиша подачи воды комнатной температуры
3. Клавиша подачи холодной воды
4. Панель индикации
5. Кран выдачи воды
6. Верхняя лицевая панель
7. Лоток водоприема
8. Выключатель ночной подсветки
9. Выключатель нагрева
10. Выключатель охлаждения
11. Сетевой шнур
12. Решетка конденсатора
13. Штуцер слива воды

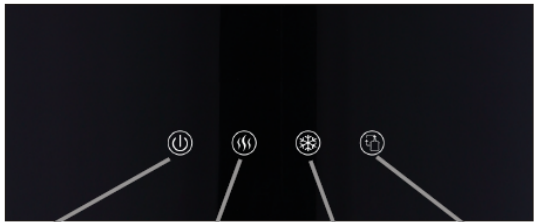

- Индикатор сети Индикатор Охлаждения Индикатор нагрева Индикатор наличия воды в бутылки

ВАЖНЫЕ УКАЗАНИЯ

Аппарат предназначен для использования 18,9 л. бутылей. Пожалуйста, не используйте более тяжелые бутылки. Аппарат может эксплуатироваться при температуре окружающей среды от +10 °С до +38 °С и относительной влажности воздуха не более 90%. Аппарат работает только при закрытой дверце.

ЗАМЕНА ПУСТОЙ БУТЫЛИ

ВНИМАНИЕ! НИКОГДА НЕ НАЛИВАЙТЕ ВОДУ ИЗ АППАРАТА ПРИ МИГАЮЩЕМ ИНДИКАТОРЕ ПУСТОЙ БУТЫЛИ! ЭТО МОЖЕТ ПРИВЕСТИ К ПОЛОМКЕ АППАРАТА.

ВОЗМОЖНЫЕ НЕИСПРАВНОСТИ И СПОСОБЫ ИХ УСТРАНЕНИЯ

Неполадка	Возможная причина	Устранение
Не течет вода из краников	<ul style="list-style-type: none"> • Закончилась вода в бутылки 	<ul style="list-style-type: none"> • Заменить бутылку
Аппарат не нагревает или не охлаждает воду	<ul style="list-style-type: none"> • Аппарат не подключен к электросети 	<ul style="list-style-type: none"> • Подключить аппарат к сети • Несколько минут не использовать аппарат
Вода не достаточно холодная	<ul style="list-style-type: none"> • Аппарат не успевает охлаждать воду из-за интенсивного использования Аппарат расположен менее чем в 20см от стены Не включен тумблер охлаждения воды на задней стенке 	<p>Подождать около 1 часа, чтобы вода достаточно охладилась</p> <p>Отодвинуть аппарат на расстояние, достаточное для вентиляции</p> <p>Включить тумблер охлаждения</p>
Вода не достаточно горячая	<ul style="list-style-type: none"> Аппарат не успевает нагревать воду из-за интенсивного использования Не включен тумблер нагрева воды на задней стенке 	<p>Подождать 15-20 минут, чтобы вода достаточно нагрелась</p> <p>Включить тумблер нагрева</p>
Шумная работа	<ul style="list-style-type: none"> • Неправильно установлен Аппарат 	<ul style="list-style-type: none"> • Установить Аппарат в сухое место на ровную поверхность

10. После того, как вода из бутылки заполнит все баки, необходимо убедиться, что при нажатии клавиши горячей и холодной воды вода из крана идет непрерывной струей. После этого можно включать нагрев и охлаждение воды. После первого включения аппарата вода охладится до минимальной температуры примерно за 1,5-2 часа, нагреется до оптимальной температуры примерно за 15-20 минут.

ПАНЕЛЬ ИНДИКАЦИИ

При подключении аппарата к сети загорается индикатор сети.

После того, как вода заполнит внутренние баки водой, можно включать нагрев и охлаждение воды.

НАГРЕВ ВОДЫ

Включите на задней стенке аппарата соответствующий тумблер. После этого на панели индикации загорится индикатор нагрева воды. Он будет гореть до тех пор, пока идет процесс нагрева воды. Сразу по достижении заданной температуры, нагрев отключится и индикатор погаснет.

ОХЛАЖДЕНИЕ ВОДЫ

Включите на задней стенке аппарата соответствующий тумблер. После этого на панели индикации загорится индикатор охлаждения воды. Он будет гореть до тех пор, пока идет процесс охлаждения воды. Сразу по достижении заданной температуры, охлаждение отключится и индикатор погаснет.

ИНДИКАТОР НАЛИЧИЯ ВОДЫ В БУТЫЛИ

При первом включении аппарата загорается индикатор наличия воды (красный). Он мигает до тех пор, пока идет наполнение аппарата водой. После окончания этого процесса, индикатор гаснет. В процессе эксплуатации аппарата в тот момент, когда вода в бутылке закончилась, на панели индикации загорится данный индикатор. Это символизирует о том, что необходимо заменить пустую бутылку.

Внимание!!! Когда вода в бутылке закончилась, насос продолжает работать некоторое время, затем через несколько минут он отключается! Данный интервал считается нормальным.

ВВЕДЕНИЕ

1. Этот аппарат безопасен и долговечен.
2. Аппарат нагревает воду до температуры, позволяющей заваривать чай и кофе.
3. Термоизоляция в аппарате такова, что теплообмен между емкостями с горячей и холодной водой сведен к минимуму.
4. В аппарате использована современная микрокомпьютерная технология и установлен удобный дисплей.

ВНИМАНИЕ!

Для уменьшения риска возгорания, поражения током и для уверенности при пользовании устройством прочтите предлагаемое руководство!

ВАЖНО:

- При покупке аппарата проверьте отсутствие повреждений в упаковке.
- Эксплуатация аппарата должна производиться в соответствии с настоящей инструкцией по эксплуатации.
- Техническое обслуживание и ремонт аппарата должен производиться специалистом сервис - центра.

ПРАВИЛА БЕЗОПАСНОСТИ

ВНИМАНИЕ!

ПОДКЛЮЧАТЬ АППАРАТ К ЭЛЕКТРОСЕТИ ТОЛЬКО ПОСЛЕ ЗАПОЛНЕНИЯ ЕГО ВОДОЙ!!!
СЛЕДИТЬ ЗА КОЛИЧЕСТВОМ ВОДЫ В БУТЫЛИ! НЕ ОСТАВЛЯТЬ АППАРАТ БЕЗ ВОДЫ ВО ВКЛЮЧЕННОМ СОСТОЯНИИ!!!

МЕРЫ ПРЕДОСТОРОЖНОСТИ

1. Аппарат должен быть установлен в сухом месте, где нет прямого солнечного света. Между стеной и задней стенкой аппарата должно быть не меньше 20 см. Аппарат должен стоять устойчиво на ровной горизонтальной поверхности.

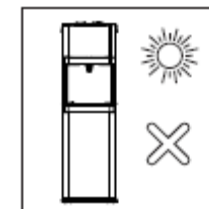

2. Если горячая (или холодная) вода долго не будет нужна, выключите соответствующий тумблер на задней стенке чтобы не расходовать электроэнергию зря.

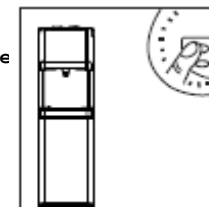

3. Если аппарат не будет использоваться долгое время, отключите нагрев и охлаждение, выньте вилку из розетки, и слейте оставшуюся в нем воду через слив.

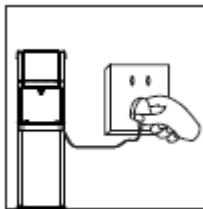

2. Убедитесь, что вода течет из горячего крана, открыв кран горячей воды. Только после этого вставляйте вилку в розетку и включайте нагрев.

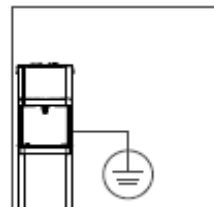

4. Этот аппарат должен быть обязательно подключен к розетке с заземлением.



5. Никогда не мойте аппарат с органическими растворителями Категорически запрещено мыть водой корпус включенного в сеть аппарата.

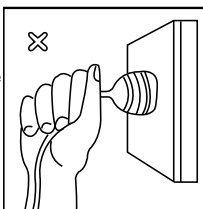

6. Никогда не включайте и не выключайте аппарат, вставляя вилку или выдергивая ее из розетки. Никогда не наращивайте сетевой шнур: это может привести к пожару.

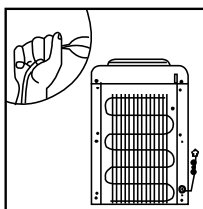

7. Если сетевой шнур поврежден, не включайте аппарат Обратитесь в Сервисный центр для устранения неполадок или регулирования.

8. Никогда не переворачивайте аппарат вверх ногами и двигайте его, не наклоняя более чем на 45°. Оберегайте его от ударов.

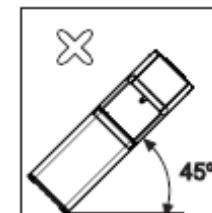

Внимание!

- взрослым следует следить, чтобы дети не играли с аппаратом;
- аппарат не предназначен для использования людьми (в т.ч. и детьми) с ограниченными психическими и физическими возможностями, либо с недостаточным опытом или знаниями, если только они не были проинструктированы или находятся под присмотром лиц, ответственных за их безопасность;
- аппарат предназначен для использования в домашних условиях либо в аналогичных, таких как: кухни для персонала в магазинах, офисах и др. служебных помещениях; фермах; клиентами в отелях, мотелях и др.
- если кабель питания повреждён, он должен быть заменён специальным кабелем от изготовителя или его сервисного агента.

ПОДГОТОВКА АППАРАТА К РАБОТЕ

ВНИМАНИЕ! НЕ ПОДКЛЮЧАЙТЕ АППАРАТ ДО ЗАГРУЗКИ БУТЫЛИ С ВОДОЙ!

1. Откройте дверцу аппарата.
2. Достаньте из шкафчика сифон и закрепите его на держателе сифона.
3. Возьмите чистую бутылку с водой и поместите ее перед открытым шкафчиком.
4. С горлышка бутылки снимите крышку.
5. Поместите трубку сифона в бутылку и наденьте нижнюю часть крышки сифона на горлышко бутылки до щелчка.
6. Верхнюю часть крышки сифона опускайте до тех пор, пока трубка сифона не коснется дна бутылки.
7. Уберите бутылку внутрь шкафчика и закройте дверцу.
8. Подключите аппарат к сети, после чего сразу же заработает насос аппарата, который закачивает воду из бутылки в бак нагрева и охлаждения. На панели индикации загорится индикатор сети (зеленый), а также будет мигать индикатор наличия бутылки (красный). Красный индикатор будет мигать до тех пор, пока идет Наполнение внутренних баков водой.

ВНИМАНИЕ!!! ПРИ МИГАЮЩЕМ КРАСНОМ ИНДИКАТОРЕ НЕЛЬЗЯ ВКЛЮЧАТЬ НАГРЕВ И ОХЛАЖДЕНИЕ ВОДЫ!!!

9. Необходимо подождать около 12 минут пока все внутренние баки аппарата заполнятся водой. На протяжении этого периода времени насос будет Работать непрерывно- это нормально.

